



**BERNSTEIN**  
**CC-5000** *next* **Aluminium-Steuergehäuse**

Schutz in seiner schönsten Form

# Das neue Aluminium-Steuergehäuse CC-5000<sup>next</sup>

Designaspekte spielen bei Maschinen- und Anlagenbauern neben der **Funktionalität** und **Variabilität** immer häufiger eine entscheidende Rolle. Viele Kunden wünschen sich eine designorientierte Optik, die zu ihrer Maschine und Anlage passt. Das neue Steuergehäusekonzept von BERNSTEIN kommt den gestiegenen Anforderungen der Kunden nach und ergänzt die bestehenden Programme CC-3000 und CC-4000.

Neben diversen technischen Optimierungen stehen vor allem ein **zeitgemäßes Design** und ein **modulares System** im Vordergrund.

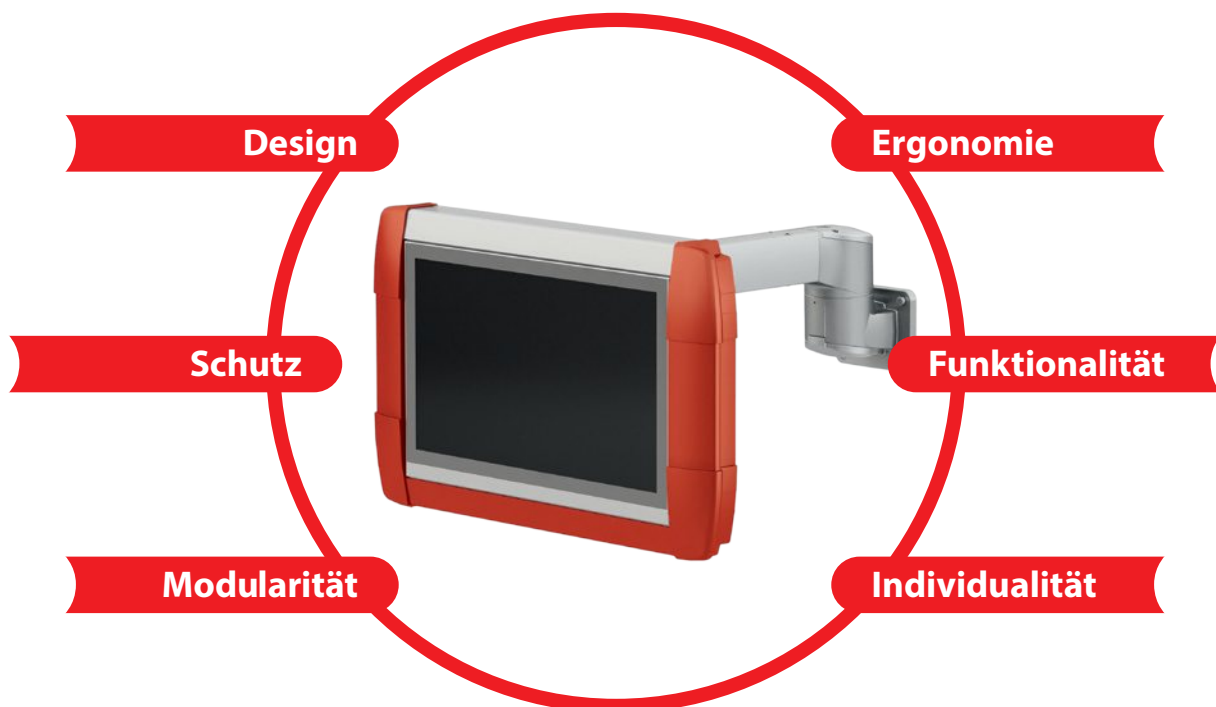

## Produktmerkmale

- Modernes funktionales Industriedesign
- Hochwertige Aluminium-Stranpressprofile (natur eloxiert)
- Freie Farbgestaltung nach RAL
- Optimale Wärmeableitung auf Grund einwandiger Profile
- Integrierte Griffelemente für einfaches Handling
- Schutzart IP 65
- Umlaufende Befestigungsnuten für Einbauten ohne Bearbeitung
- Frontplatteneinbau von innen
- Direkte Zugangsmöglichkeiten durch Türausführungen
- Schlanke Ausführung zum Aufbau von flachen Visualisierungs-Systemen
- Kundenindividuelle Lösungen nach Ihren Vorgaben (s. Checklisten auf Seiten 12-15)

# Individuelle Farbgestaltung

Die farbliche Gestaltung des Gehäuses lässt sich auf Wunsch an das kundenspezifische Corporate Design anpassen.



Eckmodule, Frontplatte und Rückwand sowie die standardmäßig eloxierten Strangpressprofile können im RAL-Farbspektrum pulverbeschichtet werden, so dass das Gehäuse nach Kundenwunsch gestaltet werden kann.

- Einfarbig
- Farbige Kappen, eloxierte Profile
- Farbige seitliche Griffprofile und Kappen
- Farbige horizontale Profile und Kappen
- Farbige Rahmen

# Modularer Aufbau



## Gehäusevarianten

Die Gehäuseabmessungen des neuen Steuergehäuses CC-5000 neXt sind wie auch bei den bekannten BERNSTEIN Serien CC-3000, CC-4000 und CC-4000 SL frei wählbar. Neun mögliche Tiefen stehen zur Wahl. Daraus ergeben sich **Einbautiefen** von **53 mm** bis **334 mm**. Die Breite und Höhe kann jeweils maximal **1.000 mm** betragen.

Die Kombination von zwei Einzelrahmen zu einer Rahmenkombination ist ohne Probleme möglich.

Mit einem speziell auf das Design abgestimmten Verbindungselement sind auch Pultlösungen in neuer Form realisierbar.

## Frontplatte

- Einfache Montage der Frontplatte von innen durch Klemmriegel
- Optionale Bearbeitung mit Ausschnitten für IPCs oder Panel-PCs, Bohrungen für Taster und Schnittstellen oder Gravuren
- Auf Wunsch mit Siebdruck nach Vorlage

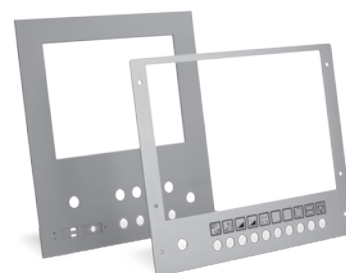

## Pultvariante



**Individuelle Lösungen  
zum Bedienen und  
Beobachten**

### Systemmerkmale

Bei der Pultvariante ist die Tastatur in einem separatem Gehäuse gekapselt. Mit einem speziell auf das Design abgestimmten Pultverbinder sind das Bediengehäuse (Oberteil) und das Tastaturgehäuse (Unterteil) miteinander verbunden.

Das Tastaturgehäuse kann entweder um  $20^\circ$  oder um  $10^\circ$  nach unten geneigt montiert werden. Dabei ist das Bediengehäuse im ersten Fall senkrecht, im zweiten Fall um  $10^\circ$  nach hinten geneigt.

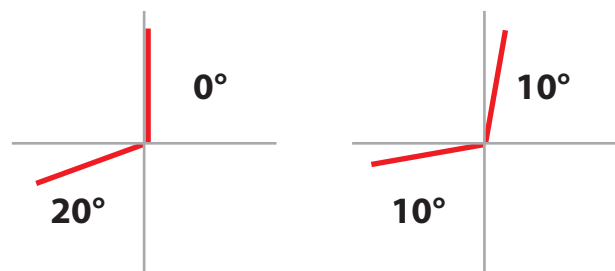

# Technische Details



## Rahmenbauweise

- Verwendung von **Aluminium-Strangpressprofilen** (standardmäßig natur eloxiert)
- Zusammenfügen der Profile mit Hilfe von **Eckmodulen**

## Scharnier

- Im Design **integriertes Scharnier**
- Im geschlossenen Zustand nicht als Scharnier erkennbar
- **Einzigartig** am Markt



## Türzentrierung









- Türzentrierung durch einen **Türheber**
- **Nicht sichtbar** im geschlossenen Zustand
- **Exaktes Anliegen** der Tür sichergestellt

## Rückwand

- **Verschraubte** Variante  
(optionale Anbindung an Panelkupplung)
- **Scharnierte** Variante

# Profile und Kombinationsmöglichkeiten

Um ein einfaches und sicheres Handling für Bewegungen an einem Tragsystem zu gewährleisten, verfügt das CC-5000 neXt links und rechts über integrierte Griffelemente. Innen befinden sich Montagenuten zur Befestigung von Komponenten wie Netzgeräten, Montageplatten, Tragschienen zur Aufnahme von Klemmen etc.

Grundprofile	Außentiefe	Einbautiefe
	75 mm	53 mm
	125 mm	103 mm
	185 mm	163 mm
Profilkombinationen	Außentiefe	Einbautiefe
	150 mm (75 + 75)	114 mm
	200 mm (75 + 125 oder 125 + 75)	164 mm
	250 mm (125 + 125)	214 mm
	260 mm (75 + 185 oder 185 + 75)	224 mm
	310 mm (125 + 185 oder 185 + 125)	274 mm
	370 mm (185 + 185)	334 mm



# Profilquerschnitte

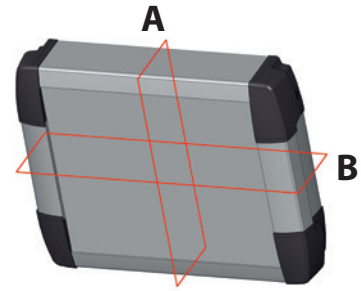

**Gehäuseprofil**                      **Horizontale Profile A**                      **Griffprofile B**

**75 mm**

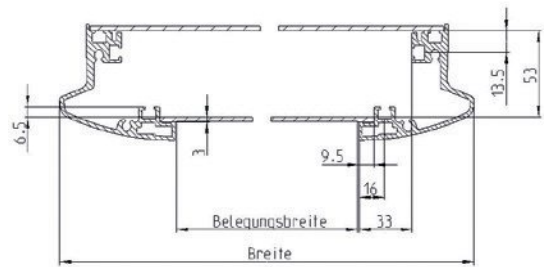
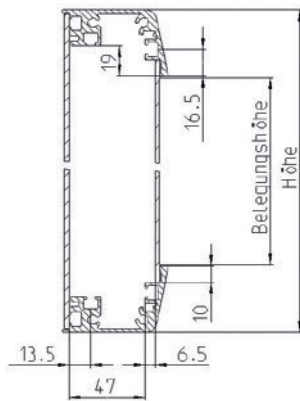

**125 mm**

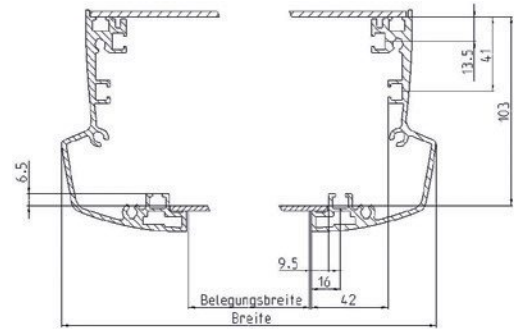
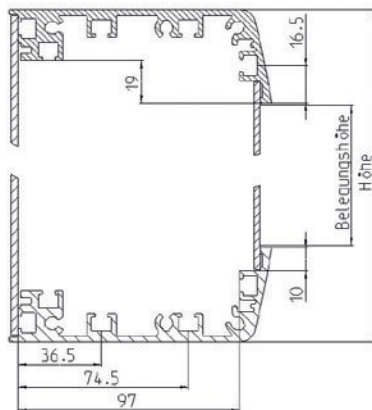

**185 mm**

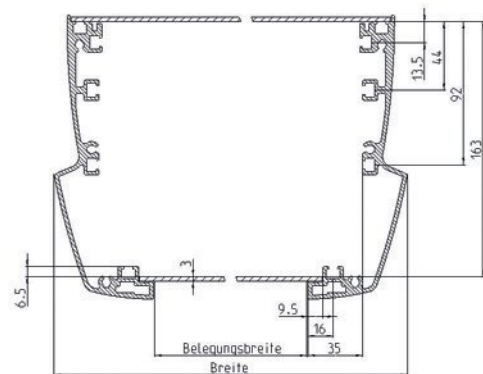
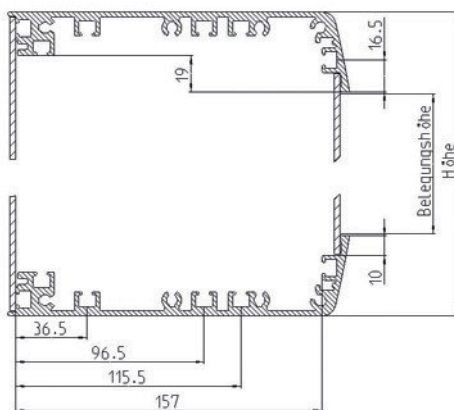

# Technische Daten

## Materialien

- Strangpressprofile: Aluminium
- Druckguss-Ecken: Aluminium
- Druckguss-Kappen: Aluminium
- Dichtungen zwischen Profil und Eckmodul: PUR
- Dichtungen für Frontplatte und Rückwand: EPDM, PUR und PVC
- Scharnier (für Profilkombinationen): Aluminium
- Rückwandgelenk (für Gehäuse aus Einzelprofilen): Aluminium
- Frontplatte, Rückwand: Aluminium

## Farben

- Profile: Eloxiert natur (Standard)
- Frontplatte, Rückwand: Eloxiert natur (Standard)
- Eckmodule: RAL 9006, weißaluminium (Standard)
- Komponenten auf Wunsch in nahezu allen RAL-Farben

## Schutzart

- IP 65

## Temperaturbereich

- -30 °C bis +80 °C

## Außenmaße

- Breite x Höhe maximal: 1.000 mm x 1.000 mm
- Breite x Höhe minimal: 276 mm x 376 mm

## Approbationen

- cULus (in Vorbereitung)

## Zubehör

Das modulare Steuergehäusekonzept wird durch ein umfangreiches Zubehörprogramm komplettiert, das die optimale Anpassung an Ihre Anforderungen ermöglicht.



**Passendes Zubehör  
für individuelle  
Lösungen**

- Im Design integrierte Signalleuchte (RGB-LED)
- Türarretierung
- Tragsystemkomponenten zur Anbindung von oben, unten und hinten
- Unterschiedliche Tastatur-Optionen
- Diverse Ein- und Anbauelemente (Schnittstellen, Taster, Lüfter, Griffe etc.)

**Weiteres Zubehör für Steuergehäuse  
finden Sie in unserem Hauptkatalog**

# Checkliste Gehäuse CC-5000 neXt

Kunde:	Kunden-Nr.: *	Artikel-Nr.: *
Anschritt:		
Telefon:	E-Mail:	
Ansprechpartner:	Abteilung:	
<input type="checkbox"/> <b>Anfrage zur Preisorientierung</b>	Zielpreis:	Stückzahl:
<input type="checkbox"/> <b>Anfrage</b>	Anfrage-Nr.: *	Jahresbedarf:
<input type="checkbox"/> <b>Auftrag</b>	KPA: *	Liefertermin:

## 1 Checkliste für:

Standard  
 Pultgehäuse, Oberteil  
 Pultgehäuse, Unterteil

bitte die Checkliste für Pultanbindung ausfüllen

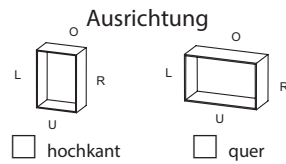

Voraussichtliches Einbaugewicht:

\_\_\_\_\_ kg

## 2 Abmessungen (mm)

**Belegungsfläche (X x Y)** \_\_\_\_\_ x \_\_\_\_\_  
**Gehäusemaß (Info) (B x H)** \_\_\_\_\_ x \_\_\_\_\_  
 = X + 152 = Y + 91  
**Frontplattenmaß (e x f)** \_\_\_\_\_ x \_\_\_\_\_  
 mit umfld. 0,5 mm Luft  
 = X + 20 = Y + 21  
**Rückwandmaß b x h** \_\_\_\_\_ x \_\_\_\_\_  
 mit umfld. 1 mm Luft  
 = X + 107 = Y + 78

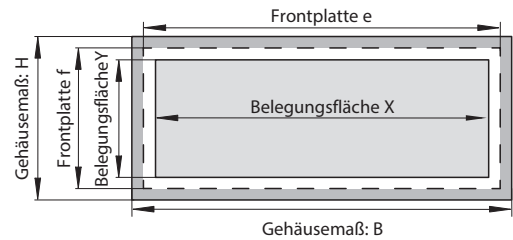

Gehäuseaußenmaß min. 277 x 392 mm, max. 1000 x 1000 mm (B x H)

## 3 Profilauswahl

1 Gehäuseprofil wählen (optional max. 1 Türprofil dazuwählen!)

Außentiefe 0 mm	Tür vorne	Gehäuseprofil (feststehende Seite!)	Tür hinten
Wahl der gewünschten Außentiefe AT	<input type="checkbox"/> 75	<input type="checkbox"/> 75	<input type="checkbox"/> 75
	<input type="checkbox"/> 125	<input type="checkbox"/> 125	<input type="checkbox"/> 125
	<input type="checkbox"/> 185	<input type="checkbox"/> 185	<input type="checkbox"/> 185

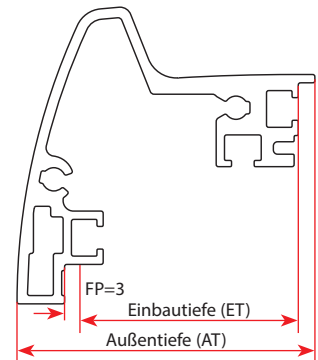

Info über Profiltiefenmaße		75	125	150	185	200	250	260	310	370
Einbautiefe ET (mm)		53	103	114	163	164	214	224	274	334
Außentiefe AT (mm)		75	125	150	185	200	250	260	310	370
Grundprofil	75	75		75+75		75+125				
	125		125				125+125			
	185				185			185+75	185+125	185+185

Profilkombination: Gehäusescharniere mit BERNSTEIN-Logo (Ø 20 mm)

## 4 Türanschlag

links oder  rechts

## 5 Verschluss

Vierkant (mm):  6  7  8  
 Dreikant (mm):  7  8  6,5 (CNOMO)  
 Doppelbart (mm):  3 Standard  5  
 Daimler Benz:   
 Sonderverschluss \_\_\_\_\_

Knebel ohne Schloss\*\*  
 Knebel mit Schloss\*\*  
 E1 (ohne Schlüssel)  
 Knebel E1 (ohne Schlüssel)\*\*

(\*\* = nicht bei 75er Profil)

**6 Frontplatte** *Montage von innen*

- keine
- montiert
- Frontplattenbefestigungsset

**Rückwand**
**Gehäuse mit Türrahmen**

- keine Rückwandplatte
- Rückwandplatte montiert

**Rückwand**
**Gehäuse ohne Türrahmen**

- Standard scharniert (mit BERNSTEIN-Logo)
- verschraubt (von außen)
- VESA Anbindung von hinten  
(Achtung, Rückwand verschraubt!)  
*(Rückwanddicke 4 mm ab Belegungshöhe Y>500 mm)*

**7 Trennsteg**

- unmontiert
- senkrecht Anzahl: \_\_\_\_\_ Trennsteghöhe 28 mm.  
Bitte je 1 mm Luft zur Frontplatte lassen.
- waagrecht Anzahl: \_\_\_\_\_ Steg steht 3,7 mm vor.

**Bedienplatte**

- 1. Bedienplatte (b x h) \_\_\_\_\_ x \_\_\_\_\_  unmontiert
- 2. Bedienplatte (b x h) \_\_\_\_\_ x \_\_\_\_\_  montiert
- 3. Bedienplatte (b x h) \_\_\_\_\_ x \_\_\_\_\_

**8 Tastaturschubfach** (ab Einbautiefe 155 mm)

(Zuhaltung durch Magnetschloss)

- ohne Tastatur, 0°, Höhe 89 mm
- ohne Tastatur, 20°, Höhe 134 mm
- mit Tastatur, 0°, USB, Höhe 89 mm
- mit Tastatur, 20°, USB, Höhe 134 mm
- nach Kundenwunsch (Beschreibung unter Punkt 11)
- verriegelbar per Schloss (optional)

- kein Tastaturschubfach

**Tastaturlayout wählen**

- Deutsch (Standard)**
- Englisch (GB)
- Englisch (USA)
- weitere Sprachen: \_\_\_\_\_

**9 Bearbeitung für Tragsystem**

	Auswahl Komponente	75	125	185
CS-3000 neXt Adapter schmal	<input type="checkbox"/>			
Flanschkupplung Standard*	<input type="checkbox"/>			
Flanschkupplung System 80	<input type="checkbox"/>			
Drehneigungskupplung	<input type="checkbox"/>			
Neigungsadapter	<input type="checkbox"/>			
CS-2000 SL Standfußkupplung	<input type="checkbox"/>			
Pultwalze	<input type="checkbox"/>			
Pultwalze 1-fach	<input type="checkbox"/>			
Automotive Adapter	<input type="checkbox"/>			
WS-Kupplung	<input type="checkbox"/>			
CS-3000/48	<input type="checkbox"/>			
VESA-100 (Rückwandanbindung)	<input type="checkbox"/>			
Bearbeitung nach Kundenwunsch s. u.	<input type="checkbox"/>			

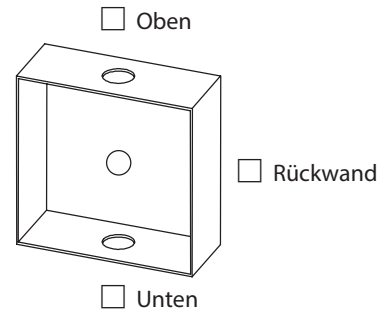
**Position der Bearbeitung**

- keine Bearbeitung
  - TS-Abdeckung oben
  - TS-Abdeckung unten
  - = Komponente nicht möglich
- \* CS-3000 neXt / CS-3000 / CS-2000 SL/50/60  
\*\* CS-3000 neXt/ CS-3000 m. Adapter (schmale Prof. 1015300011)

**10 Oberflächenbeschichtung**

- |                   |  |  |
|-------------------|--|--|
|                   | <b>Standard</b>                            |  |
| Profile waagrecht | <input type="checkbox"/> eloxiert, natur   |  |
| Profile senkrecht | <input type="checkbox"/> eloxiert, natur   |  |
| Eckmodule         | <input type="checkbox"/> RAL 9006 Standard |  |
| Frontplatte       | <input type="checkbox"/> eloxiert, natur   |  |
| Rückwand          | <input type="checkbox"/> eloxiert, natur   |  |
| Trennsteg         | <input type="checkbox"/> eloxiert, natur   |  |

**Sonderfarbton RAL (siehe Seite 15)**

- \_\_\_\_\_
- \_\_\_\_\_
- \_\_\_\_\_
- \_\_\_\_\_
- \_\_\_\_\_

**11 Zubehör, Anmerkung**

<input type="checkbox"/> Anlagen Anzahl _____	VKF*	TA*	AV*	
<input type="checkbox"/> keine Anlagen				

\* Wird von BERNSTEIN ausgefüllt

# Checkliste Pultvariante CC-5000 neXt

## 1 Checkliste für:

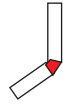

Pultanbindung über

Artikel-Nr. Pultgehäuse Oberteil \* \_\_\_\_\_

Artikel-Nr. Pultgehäuse Unterteil \* \_\_\_\_\_

## 2 Pultverbindungsart *Bitte nur eine Auswahl durchführen*

Pultverbinderprofil	Pultverbinder	Pultwalze
<input type="checkbox"/>	<input type="checkbox"/>	<input type="checkbox"/>
<input type="checkbox"/>	<input type="checkbox"/>	<input type="checkbox"/>
<input type="checkbox"/>		

## 3 Tragsystembearbeitung im Pultverbinderprofil ★

*Bitte nur eine Auswahl durchführen*

- Bearbeitung
- keine Bearbeitung
- = Komponente nicht möglich

	CS-2000 SL45/60, CS-3000, CS-3000 neXt	CS-2000 Sys80
Kupplung oder Winkelkupplung	<input type="checkbox"/>	
Adapterflansch neu (Automotiv)		

## 4 Oberflächenbeschichtung

### Standard

- Pultverbinderprofil NEU (Profil)  eloxiert, natur
- Pultverbinderprofil NEU (Seitenkappen)  RAL 9006 Standard
- Pultverbinder  RAL 9006 Standard
- Pultwalze  RAL 9006 Standard



















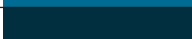
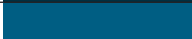



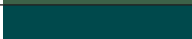

### Sonderfarbton RAL (siehe Seite 15)







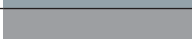
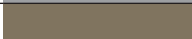



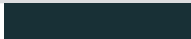
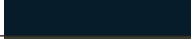
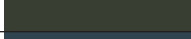



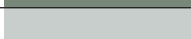
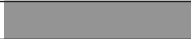



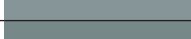

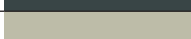



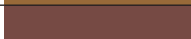





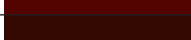
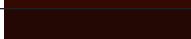
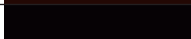





- \_\_\_\_\_
- \_\_\_\_\_
- \_\_\_\_\_
- \_\_\_\_\_

## 5 Zubehör, Anmerkung

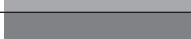
<input type="checkbox"/> Anlagen	Anzahl _____	VKF*	TA*	AV*
<input type="checkbox"/> keine Anlagen				

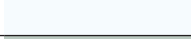
Bitte beachten: Dargestellte Farbmuster können vom Original Farbtönen abweichen. Weitere Farben auf Anfrage.

RAL-Nummer	Farbmuster	Benennung
RAL 1013		Perlweiß
RAL 1015		Hellelfenbein
RAL 1019		Graubeige
RAL 3000		Feuerrot
RAL 3002		Kaminrot
RAL 3003		Rubinrot
RAL 3004		Purpurrot
RAL 3005		Weinrot
RAL 3011		Braunrot
RAL 3013		Tomatenrot
RAL 3020		Verkehrsrot
RAL 5002		Ultramarinblau
RAL 5003		Saphirblau
RAL 5005		Signalblau
RAL 5007		Brillantblau
RAL 5008		Graublau
RAL 5009		Azurblau
RAL 5010		Enzianblau
RAL 5011		Stahlblau
RAL 5012		Lichtblau
RAL 5013		Kobaltblau
RAL 5014		Taubenblau
RAL 5015		Himmelblau
RAL 5023		Fernblau
RAL 5024		Pastellblau
RAL 6001		Smaragdgrün
RAL 6002		Laubgrün
RAL 6003		Olivgrün
RAL 6004		Blaugrün
RAL 6005		Moosgrün
RAL 6007		Flaschengrün
RAL 6009		Tannengrün
RAL 6011		Resedagrün
RAL 6012		Schwarzgrün
RAL 6019		Weißgrün
RAL 6021		Blassgrün
RAL 6028		Kieferngrün
RAL 6034		Pastelltürkis
RAL 7000		Fehgrau
RAL 7001		Silbergrau
RAL 7004		Signalgrau
RAL 7006		Beigegrü
RAL 7011		Eisengrau
RAL 7012		Basaltgrau
RAL 7015		Schiefergrau

RAL-Nummer	Farbmuster	Benennung
RAL 7016		Anthrazitgrau
RAL 7021		Schwarzgrau
RAL 7022		Umbragrau
RAL 7024		Graphitgrau
RAL 7030		Steingrau
RAL 7031		Blaugrau
RAL 7032		Kieselgrau
RAL 7033		Zementgrau
RAL 7035		Lichtgrau
RAL 7036		Platingrau
RAL 7037		Staubgrau
RAL 7038		Achatgrau
RAL 7039		Quarzgrau
RAL 7040		Fenstergrau
RAL 7042		Verkehrsgrau A
RAL 7043		Verkehrsgrau B
RAL 7044		Seidengrau
RAL 7045		Telegrau 1
RAL 7046		Telegrau 2
RAL 7047		Telegrau 4
RAL 8001		Ockerbraun
RAL 8002		Signalbraun
RAL 8003		Lehmbraun
RAL 8007		Rehbraun
RAL 8011		Nussbraun
RAL 8012		Rotbraun
RAL 8014		Sepiabraun
RAL 8015		Kastanienbraun
RAL 8016		Mahagonibraun
RAL 8017		Schokoladenbraun
RAL 8019		Graubraun
RAL 8022		Schwarzbraun
RAL 8023		Orangebraun
RAL 8025		Blassbraun
RAL 8028		Terrabraun
RAL 9001		Cremeweiß
RAL 9002		Grauweiß
RAL 9003		Signalweiß
RAL 9004		Signalschwarz
RAL 9005		Tiefschwarz
RAL 9006		Weißaluminium
RAL 9007		Graualuminium
RAL 9010		Reinweiß
RAL 9011		Graphitschwarz
RAL 9016		Verkehrsweiß
RAL 9018		Papyrusweiß



**Schaltertechnik –  
Wirtschaftlichkeit trifft Sicherheit**



**Sensortechnik –  
Kompakte Intelligenz**



**Gehäusetechnik –  
Funktion und Design**

[www.bernstein.eu](http://www.bernstein.eu)

KONTAKT:

**falk**   
*Technical Systems*

**Falk GmbH Technical Systems**

**Ihr zuverlässiger Partner von industriellen Produkten für die  
Automatisierung, Sensorik, Elektrotechnik und Elektromechanik.**

In den Schafwiesen 38 / D-71720 Oberstenfeld / Tel: +49(0)7062-9488-0  
Fax: +49(0)7062-9488-88 / [info@falk-gmbh.de](mailto:info@falk-gmbh.de) / [www.falk-gmbh.de](http://www.falk-gmbh.de)

Niederlassung NRW  
Arndtstraße 2b / D-53844 Troisdorf / Tel: -49(0)228-9455098  
Niederlassung Schwarzwald  
Zum Bühl 16 / D-79650-Schopfheim / Tel: +49(0)7620-319